

ALPHA™ iQ

Installations- und Gebrauchsanweisung - Deutsch
Elektrischer Schwimmbadreiniger
Übersetzung der französischen Originalanleitung

DE

 **iAquaLink™**
CONTROL

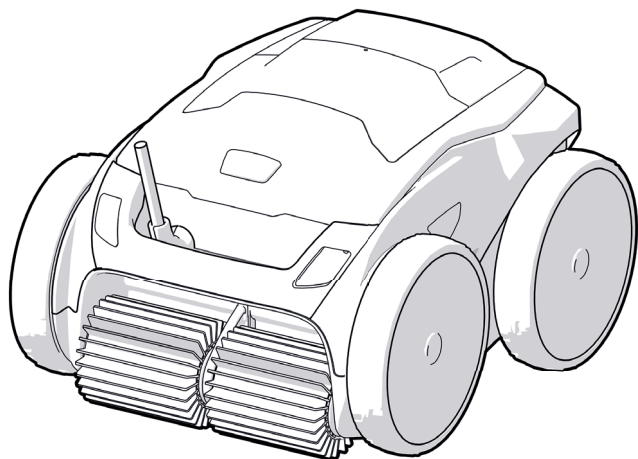

More documents on:
www.zodiac.com

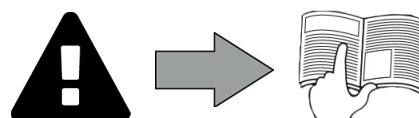

WARNHINWEISE

ALLGEMEINE WARNHINWEISE

- Durch die Nichteinhaltung der Warnhinweise können die Geräte im Schwimmbad beschädigt oder schwere bis tödliche Verletzungen verursacht werden.
- Nur ein qualifizierter Fachmann in den betreffenden technischen Bereichen (Elektrik, Hydraulik, Kältetechnik) ist befugt, Wartungs- oder Reparaturarbeiten am Gerät auszuführen. Der qualifizierte Techniker muss beim Eingriff am Gerät eine persönliche Schutzausrüstung (z. B. Schutzbrille, Schutzhandschuhe usw.) tragen, damit jede mit dem Eingriff am Gerät verbundene Verletzungsgefahr vermieden wird.
- Vor jedem Eingriff am Gerät muss dieses von der Stromversorgung getrennt und gegen ungewollte Einschaltung gesichert werden.
- Das Gerät ist für einen ganz bestimmten Zweck für Schwimmbäder ausgelegt. Der Gebrauch für einen anderen als den vorgesehenen Zweck ist nicht zulässig.
- Dieses Gerät ist nicht für die Verwendung durch Personen (einschließlich Kinder) mit eingeschränkten körperlichen, sensorischen oder geistigen Fähigkeiten, mangelnder Erfahrung bzw. fehlendem Wissen vorgesehen, es sei denn, sie werden von einer für ihre Sicherheit verantwortlichen Person überwacht oder hinsichtlich der Verwendung des Gerätes eingewiesen.
- Das Gerät muss außerhalb der Reichweite von Kindern aufbewahrt werden.
- Die Installation des Geräts ist gemäß den Anweisungen des Herstellers sowie unter Einhaltung der geltenden lokalen und nationalen Normen durchzuführen. Der Installateur ist für die Installation des Gerätes und für die Einhaltung der nationalen Vorschriften hinsichtlich der Installation verantwortlich. Der Hersteller übernimmt keine Haftung im Fall einer Nichteinhaltung der geltenden nationalen Installationsnormen.
- Mit Ausnahme der in dieser Anleitung beschriebenen einfachen Wartung durch den Benutzer muss das Produkt durch einen qualifizierten Fachmann gewartet werden.
- Eine falsche Installation und/oder ein unsachgemäßer Gebrauch kann zu Sachschäden und schweren Körperverletzungen, ja sogar zum Tod führen.
- Der Transport jeglichen Materials, auch ohne Porto- und Verpackungsgebühren, erfolgt auf Gefahr des Empfängers. Dieser muss eventuell festgestellte Transportschäden schriftlich auf dem Lieferschein des Transporteurs vermerken (Bestätigung innerhalb von 48 Stunden per Einschreiben an den Transporteur).
- Versuchen Sie im Fall einer Störung des Gerätes nicht, das Gerät selbst zu reparieren, sondern wenden Sie sich an einen qualifizierten Techniker.
- Die zulässigen Gleichgewichtswerte des Wassers für den Betrieb des Gerätes können den Garantiebedingungen entnommen werden.
- Jede Deaktivierung, Entfernung oder Umgehung eines der in das Gerät integrierten Sicherheitselemente führt automatisch zu einer Aufhebung der Garantie; das gleiche gilt für die Verwendung von Ersatzteilen eines nicht zugelassenen Drittlieferanten.
- Es darf kein Insektizid oder anderes (entzündbares oder nicht entzündbares) chemisches Produkt auf das Gerät gesprüht werden, weil dadurch das Gehäuse beschädigt und ein Brand ausgelöst werden kann.
- Der Ventilator und die beweglichen Teile dürfen während des Betriebs des Gerätes nicht berührt werden und es dürfen keine Gegenstände oder Finger in die Nähe der beweglichen Teile gesteckt werden. Die beweglichen Teile können schwere und sogar tödliche Verletzungen verursachen.

WARNMELDUNGEN IN ZUSAMMENHANG MIT ELEKTRISCHEN GERÄTEN

- Die Stromversorgung des Gerätes muss durch eine eigene Fehlerstromschutzeinrichtung von 30 mA gemäß den am Installationsort geltenden Normen geschützt werden.
- Zum Anschluss des Gerätes kein Verlängerungskabel verwenden; es direkt an einen passenden Versorgungsstromkreis anschließen.
- Vor jeder Nutzung ist Folgendes zu prüfen:
 - Die auf dem Typenschild des Gerätes angegebene erforderliche Eingangsspannung entspricht der Netzspannung.
 - Der Stromversorgungsbetrieb ist mit den elektrischen Anforderungen des Gerätes kompatibel und ordnungsgemäß geerdet.
 - Der Netzstecker (ggf.) passt in die Steckdose.
- Wenn das Gerät nicht richtig funktioniert oder wenn es Gerüche freisetzt, schalten Sie das Gerät sofort aus, ziehen Sie den Stecker und wenden Sie sich an einen Fachmann.
- Vor Wartungs- oder Instandsetzungsarbeiten sicherstellen, dass das Gerät ausgeschaltet und komplett vom Stromnetz getrennt ist. Außerdem sollte sichergestellt werden, dass die Heizungspriorität (ggf.) deaktiviert ist und dass alle anderen mit dem Gerät verbundenen Geräte oder Zubehörteile ebenfalls vom Versorgungsstromkreis getrennt sind.
- Das Gerät darf während des Betriebs nicht vom Stromnetz getrennt und wieder angeschlossen werden.
- Zum Ziehen des Steckers darf nicht am Stromkabel gezogen werden.
- Wenn das Netzkabel beschädigt ist, darf es nur durch den Hersteller, einen autorisierten Vertreter oder eine Werkstatt ersetzt werden.
- Keine Wartungs- oder Instandsetzungsarbeiten mit feuchten Händen oder an einem feuchten Gerät durchführen.
- Bevor das Gerät an die Stromquelle angeschlossen wird, sicherstellen, dass der Anschlussblock oder der Stromanschluss, an den das Gerät angeschlossen werden soll, in Ordnung ist und weder Schäden noch Rostspuren aufweist.
- Für jedes Element oder jede Baugruppe, die eine Batterie enthält: Laden Sie die Batterie nicht auf, nehmen Sie sie nicht auseinander, werfen Sie sie nicht ins Feuer. Setzen Sie sie nicht hohen Temperaturen oder der direkten Sonneneinstrahlung aus.
- Bei Gewitter muss das Gerät vom Stromnetz getrennt werden, um eine Beschädigung durch Blitzschlag zu vermeiden.
- Das Gerät darf nicht in Wasser (mit Ausnahme von Reinigern) oder Schlamm getaucht werden.

BESONDERHEITEN BEI „Schwimmbeckenreinigern“

- Für einen korrekten Betrieb ist der Reiniger für ein Schwimmbeckenwasser ausgelegt, das eine Temperatur zwischen 15°C und 35°C aufweist.
- Um jede Gefahr einer Verletzung oder einer Beschädigung des Reinigers zu vermeiden, darf der Reiniger nicht ohne Wasser betrieben werden.
- Um jede Gefahr einer Verletzung zu vermeiden, darf das Schwimmbecken nicht benutzt werden, solange sich der Reiniger darin befindet.
- Der Reiniger darf nicht verwendet werden, während eine Schockchlorung im Schwimmbecken durchgeführt wird.
- Lassen Sie den Reiniger nicht längere Zeit unbeaufsichtigt.

WARNHINWEIS HINSICHTLICH DER VERWENDUNG EINES REINIGERS IN EINEM SCHWIMMBECKEN MIT VINYLVERKLEIDUNG

- Bevor Sie den neuen Reiniger installieren, prüfen Sie gründlich die Beckenverkleidung. Wenn die Auskleidung stellenweise abblättert oder wenn Sie Kies, Falten, Wurzeln oder Korrosion aufgrund von Metall auf der Innenseite der Auskleidung feststellen oder wenn Sie bemerken, dass der Untergrund (Boden und Wände) beschädigt ist, müssen Sie zuerst die nötigen Reparaturen durchführen lassen oder die Auskleidung durch einen qualifizierten Fachmann austauschen lassen. Der Hersteller übernimmt keine Haftung für Schäden an der Auskleidung.
- Die Oberfläche bestimmter Dekor-Vinylverkleidungen kann sich schnell abnutzen und die Dekormuster können beim Kontakt mit Objekten wie Reinigungsbürsten, Spielzeug, Bojen, Chlorverteiler und automatischem Beckenreiniger abgetragen werden. Die Dekormuster bestimmter Vinylverkleidungen können durch einfache Reibung, z. B. mit einer Beckenbürste, zerkratzt oder abgenutzt werden. Die Farben bestimmter Dekormuster können ebenfalls bei der Nutzung oder bei Berührung mit im Schwimmbecken vorhandenen Gegenständen abgetragen werden. Für abgetragene Dekormuster, abgenutzte oder zerkratzte Vinylverkleidungen übernimmt der Hersteller des Schwimmbeckenreinigers keine Haftung und die beschränkte Garantie gilt nicht in diesen Fällen.

Recycling



Dieses Symbol bedeutet, dass Sie Ihr Gerät nicht mit dem Haushaltsmüll entsorgen dürfen. Es muss getrennt entsorgt werden, damit es wiederverwendet, recycelt oder verwertet werden kann. Wenn es potenziell umweltgefährdende Stoffe enthält, müssen diese entsorgt oder neutralisiert werden.

Ihr Händler kann Sie über die Recyclingbedingungen informieren.



- Vor jedem Eingriff am Gerät müssen diese Installations- und Gebrauchsanweisung sowie das mit dem Gerät gelieferte Handbuch „Sicherheit und Garantie“ unbedingt gelesen werden, sonst kann es zu Sachschäden, schweren und sogar tödlichen Verletzungen und zum Erlöschen der Garantieansprüche kommen.
- Diese Dokumente müssen während der gesamten Lebensdauer des Gerätes zur Bezugnahme aufbewahrt und immer mit dem Gerät weitergegeben werden.
- Es ist verboten, dieses Dokument ohne die Genehmigung von Zodiac® durch welche Mittel auch immer zu verbreiten oder zu ändern.
- Zodiac® entwickelt seine Produkte ständig weiter, um ihre Qualität zu verbessern. Daher können die in diesem Dokument enthaltenen Informationen ohne vorherige Ankündigung geändert werden.

INHALT

DE



1 Kenndaten

3

1.1 | Packungsinhalt

3

1.2 | Funktionen des Reinigers

4

1.3 | Technische Daten und Kennzeichnung

5



2 Installation

6

2.1 | Praktische Bedingungen

6

2.2 | Montage des Transportwagens

7



3 Allgemeine Benutzung

8

3.1 | Funktionsweise

8

3.2 | Vorbereitung des Schwimmbeckens

8

3.3 | Eintauchen des Reinigers in das Schwimmbecken

8

3.4 | Anschluss der Stromversorgung

9

3.5 | Starten und Beenden eines Reinigungszyklus

10



4 Steuerung über die iAquaLink™-App

12

4.1 | Erstmalige Konfiguration des Reinigers

12

4.2 | iAquaLink™-Steuerung

14



5 Instandhaltung

16

5.1 | Reinigen des Reinigers

16

5.2 | Reinigen des Filters

16

5.3 | Reinigen des Propellers

17

5.4 | Ersetzen der Bürsten

18

5.5 | Ersetzen der Reifen

19



6 Fehlerbehebung

20

6.1 | Verhaltensweisen des Gerätes

20

6.2 | Fehlercodes

21

6.3 | Diagnosehilfe für die Verbindung zur iAquaLink™-App

22



Hinweis: um den Kontakt mit Ihrem Händler zu erleichtern

Notieren Sie die Kontaktdaten Ihres Händlers, um sie leichter wiederzufinden, und tragen Sie die „Produktinformationen“ auf der Rückseite der Installations- und Gebrauchsanweisung ein. Ihr Händler wird Sie nach diesen Informationen fragen.



1 Kenndaten



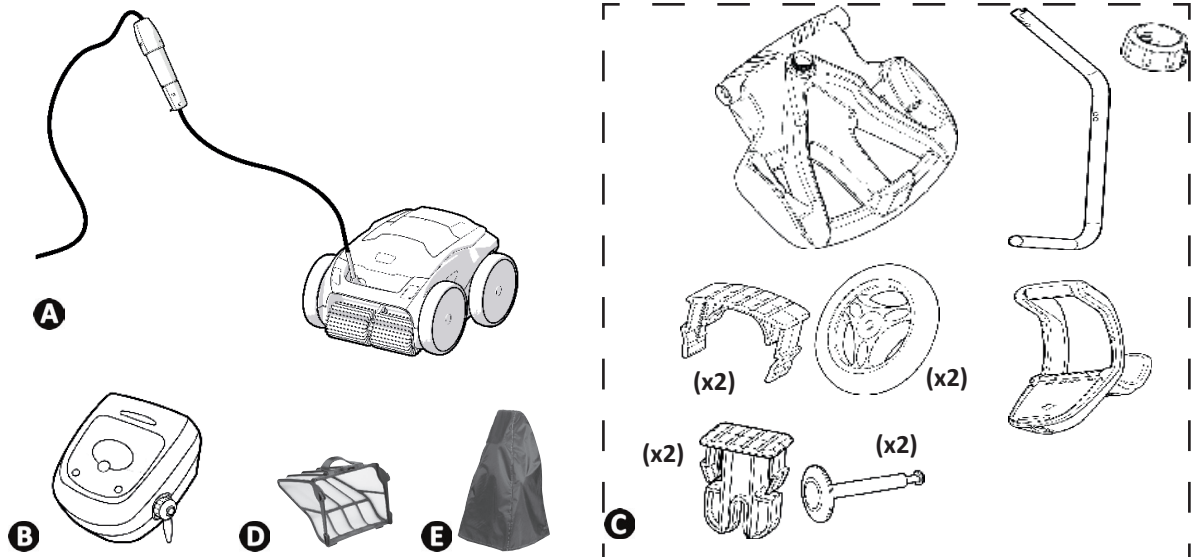















1.1 | Packungsinhalt



		RA 6300 iQ - RA 6370 iQ - RA 6500 iQ - RA 6570 iQ - RA 6700 iQ
A	Reiniger + Schwimmkabel	✓
B	Steuerbox	✓
C	Transportwagen als Set	✓
D	Filter für sehr feine Verschmutzungen 60µ	✓
	Filter für grobe Verschmutzungen 200µ Filter für feine Verschmutzungen 100µ	+
E	Schutzhülle	+

✓: Im Lieferumfang enthalten +: Als Option verfügbar

1.2 I Funktionen des Reinigers

Symbol	Bezeichnung	RA 6300 iQ - RA 6370 iQ	RA 6500 iQ - RA 6570 iQ	RA 6700 iQ
Steuerbox:				
	Ein-/Ausschalten des Geräts	✓	✓	✓
	Verbindungsaktivierung zu iAquaLink™	✓	✓	✓
	Bluetooth™-Verbindungsstatus	✓	✓	✓
	WLAN-Verbindungsstatus	✓	✓	✓
	„Lift System“ (Entnahmehilfe)	✓	✓	✓
	Reinigungsmodus wählen	✓	✓	✓
	Quick-Modus (Nur-Boden-Schnellreinigung)	✓	✓	✓
	Smart-Modus (optimierte Reinigung von Boden, Wänden und Wasserlinie)	✓	✓	✓
	Ultra-Modus (Intensivreinigung von Boden, Wänden und Wasserlinie)		✓	✓
	„Nur Wasserlinie“-Modus			✓
	Reduzieren oder Erhöhen der Reinigungsdauer (+/- 15 Minuten)		✓	✓
	Anzeige „Filter voll“	✓	✓	✓
	Informations-LED	✓	✓	✓
	Anzeige von Meldungen oder Fehlercodes		✓	✓
Mit dem Smartphone über die iAquaLink™-App:				
	Starten, Beenden, Überwachen des Reinigungszyklus	✓	✓	✓
	Fernsteuerungsmodus		✓	✓
	Modus „Spot-Reinigung“ (gezielte Reinigung auf 1m²)			✓
	Programmierung von Reinigungszyklen über 7 Tage hinweg		✓	✓
	Informationen	✓	✓	✓
°C/°F	Anzeige der Wassertemperatur			✓

DE

✓: Verfügbar

► 1.3 I Technische Daten und Kennzeichnung

1.3.1 Technische Daten

	RA 6300 iQ - RA 6370 iQ- RA 6500 iQ - RA 6570 iQ	RA 6700 iQ
Versorgungsspannung für Steuerbox 	220 - 240 VAC, 50Hz Kurzschlussfeste, sicherheitsisolierte Ausführung*	
Versorgungsspannung für Reiniger	30 VDC	
Maximale Leistungsaufnahme	150 W	
Länge des Kabels	18 m	21 m
Abmessungen des Reinigers (B x T x H)	43 x 48 x 27 cm	
Abmessungen der Verpackung (B x T x H)	56 x 56 x 46 cm	
Gewicht des Reinigers	10,2 kg	
Gewicht mit Verpackung	21 kg	22.3 kg
Frequenzbereich	2,412GHz - 2,484GHz	
Hochfrequenz-Sendeleistung	+20dBm	

* Dieser Reinigungsroboter ist doppelt isoliert ausgeführt. Ein derart aufgebautes Gerät ist so konzipiert, dass keine Erdung zwischen dem Gerät und seiner Stromversorgung erforderlich ist. Diese Konstruktionsweise reduziert die Einwirkungen des Benutzers gegenüber potenziell gefährlichen elektrischen Bedingungen, ohne dass ein geerdetes Metallgehäuse erforderlich ist. Dazu gehören die Verwendung von zwei Schichten Isoliermaterial, die die stromführenden elektrischen Teile umgeben, oder die Verwendung einer verstärkten Isolierung. Durch die Verwendung dieser Art von doppelt isoliertem Konstruktionsprinzip benötigt dieser Reiniger keine Erdung an Kabel und Stecker.

1.3.2 Kennzeichnung

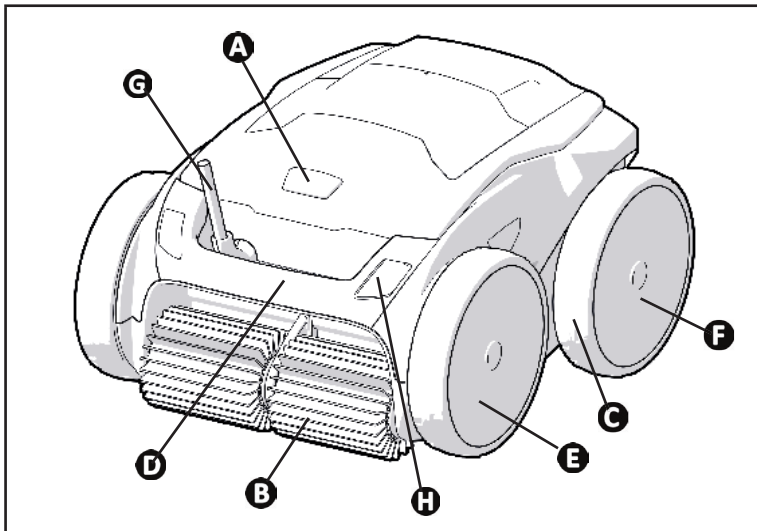

- A**: Riegel der Filterzugangsklappe
- B**: Bürsten
- C**: Reifen
- D**: Trage- und Entnahmegriff
- E**: Antriebsräder vorne
- F**: Antriebsräder hinten
- G**: Schwimmkabel
- H**: Sensorenfeld (je nach Modell)



2 Installation

2.1 I Praktische Bedingungen

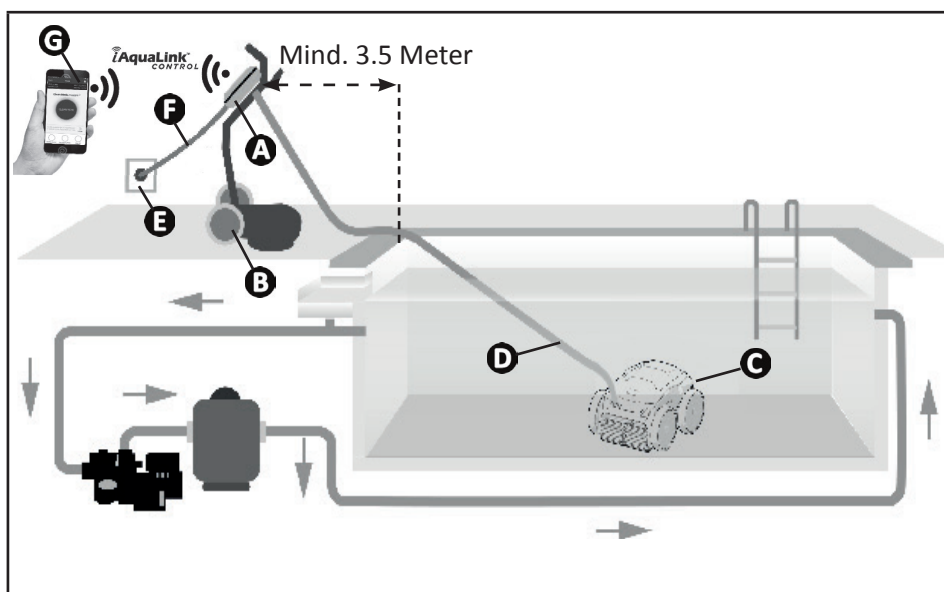

- A**: Steuerbox
- B**: Transportwagen
- C**: Reiniger
- D**: Schwimmkabel
- E**: Steckdose
- F**: Stromkabel
- G**: Zur Fernsteuerung mit WLAN „iAquaLink™“

DE

2.2 I Montage des Transportwagens



• Montage ohne Werkzeug

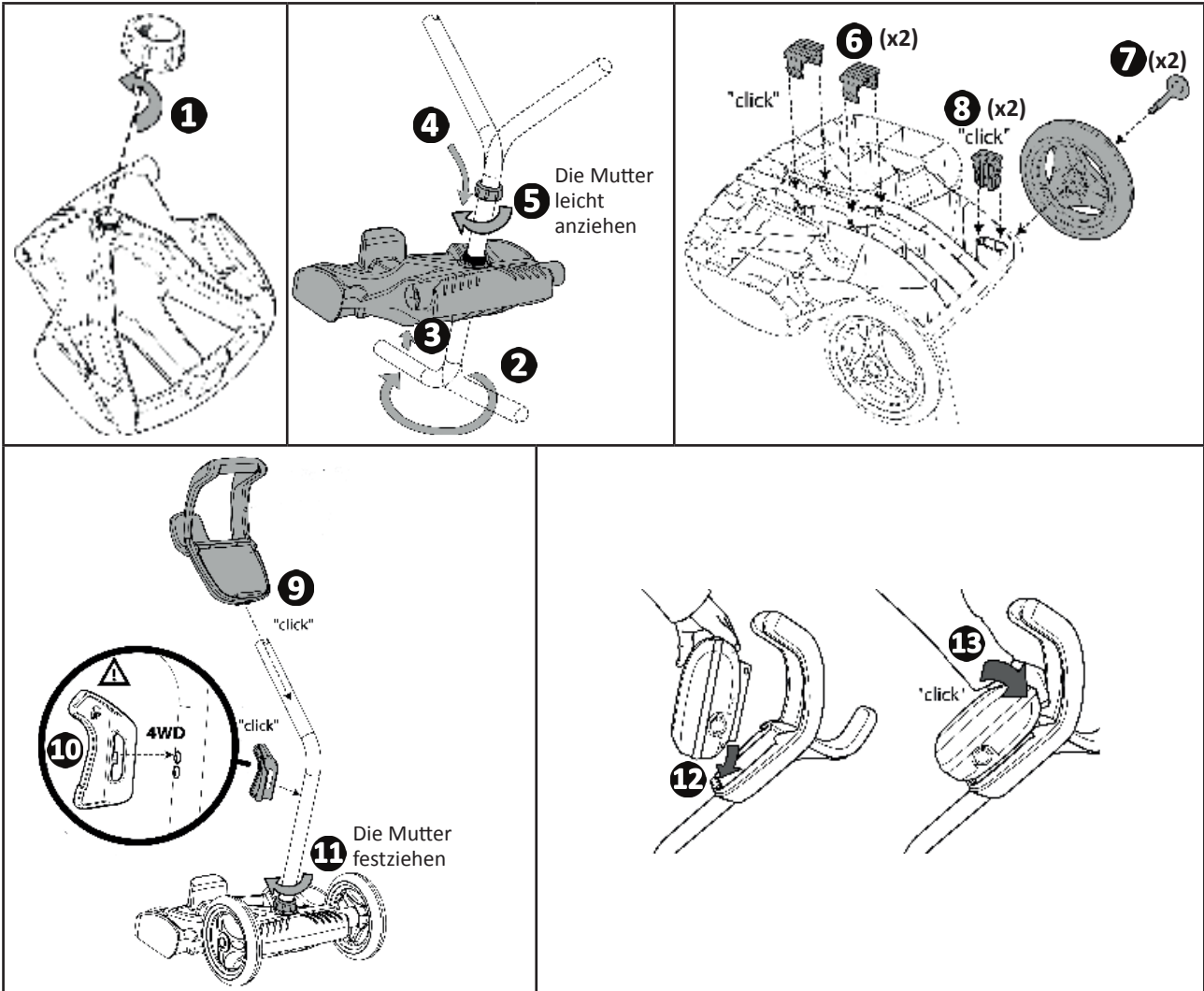



3 Allgemeine Benutzung

3.1 I Funktionsweise

Der Reiniger ist unabhängig vom Filtersystem und kann autonom betrieben werden. Er wird einfach an das Stromnetz angeschlossen.

Er legt einen optimalen Weg im Schwimmbecken zurück, um die Bereiche zu reinigen, für die er vorgesehen ist (je nach Modell: Boden, Wände, Wasserlinie). Die Verschmutzungen werden eingesaugt und bleiben im Filter des Reinigers zurück.

Der Reiniger kann auf eine der folgenden Arten eingesetzt werden:

- Via Steuerbox (im Lieferumfang des Reinigers enthalten)
- Via Smartphone oder Tablet, das mit der „iAquaLink™“-App kompatibel ist (siehe "4 Steuerung über die iAquaLink™-App").

DE

3.2 I Vorbereitung des Schwimmbeckens



- Dieses Produkt ist für die Nutzung in fest installierten Schwimmbecken bestimmt. Der Reiniger darf nicht in abmontierbaren Schwimmbecken eingesetzt werden. Ein fest installiertes Schwimmbecken ist im oder auf dem Boden eingebaut und kann nicht leicht abmontiert und eingelagert werden.

- Das Gerät muss in einem Schwimmbeckenwasser betrieben werden, das folgende Eigenschaften aufweist:

Wassertemperatur	Zwischen 15°C und 35°C
pH	Zwischen 6.8 und 7.6
Chlor	< 3 mg/l

- Wenn das Schwimmbecken schmutzig ist, insbesondere bei der Erstinbetriebnahme, entfernen Sie sehr grobe Verschmutzungen mit einem Kescher, um die Leistungen des Gerätes zu optimieren.
- Nehmen Sie Thermometer, Spielzeug und andere Gegenstände, die das Gerät beschädigen könnten, heraus.

3.3 I Eintauchen des Reinigers in das Schwimmbecken

- Breiten Sie die gesamte Länge des Kabels gerade neben dem Becken aus, um zu vermeiden, dass sich das Kabel während der Tauchphase verknotet (siehe Abbildung 1).
- Stellen Sie sich zum Eintauchen des Reinigers in die Mitte der Beckenlängsseite (siehe Abbildung 2). Die Bewegung des Reinigers wird optimiert und die Kabelverknötung reduziert.
- Tauchen Sie den Reiniger vertikal ins Wasser ein (siehe Abbildung 3).
- Bewegen Sie ihn leicht in alle Richtungen, damit die darin enthaltene Luft entweichen kann (siehe Abbildung 4).
- Das Gerät muss unbedingt von selbst abtauchen und auf dem Beckenboden liegen bleiben. Während des Tauchvorgangs zieht der Reiniger selbst die nötige Kabellänge ins Becken hinein (siehe Abbildung 5).

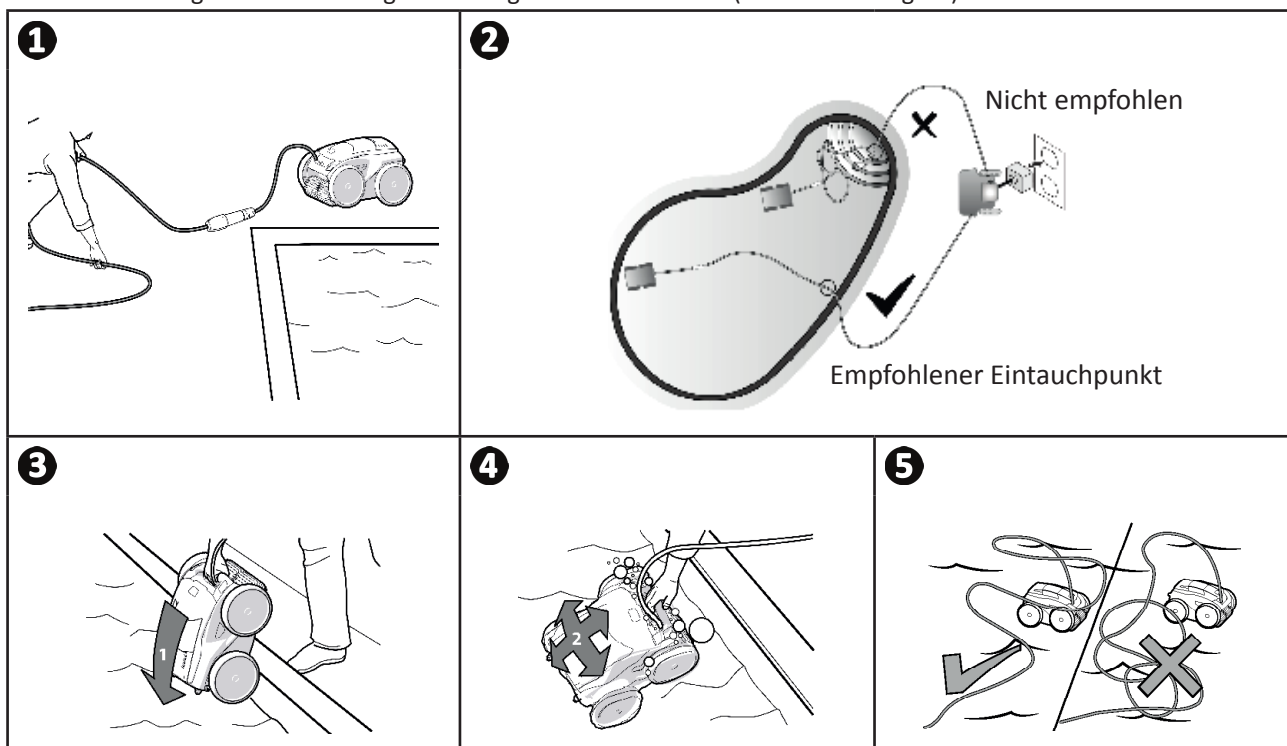

➤ 3.4 I Anschluss der Stromversorgung

Um die Gefahr von Stromschlag, Feuer oder schweren Verletzungen zu vermeiden, beachten Sie bitte die folgenden Anweisungen:



- Es ist nicht zulässig, für den Anschluss der Steuerbox ein Verlängerungskabel zu verwenden.
- Achten Sie darauf, dass die Steckdose immer leicht zugänglich ist und dass sie vor Regen und Spritzwasser geschützt ist.
- Die Steuerbox ist spritzwassergeschützt, darf aber nicht in Wasser oder eine andere Flüssigkeit getaucht werden. Sie darf nicht an einem überschwemmten Ort installiert werden. Halten Sie bei der Aufstellung des Gerätes einen Abstand von mindestens 3,5 Metern zum Beckenrand ein und vermeiden Sie direkte Sonneneinstrahlung.
- Stellen Sie die Steuerbox in der Nähe der Steckdose auf.

- Schrauben Sie die Schutzkappe ab (siehe Abbildung ①).
- Schließen Sie das Schwimmkabel an der Steuerbox an und befestigen Sie den Steckverbinder, indem Sie nur die äußere Hülse im Uhrzeigersinn einschrauben (achten Sie darauf, das Schwimmkabel nicht zu beschädigen) (siehe Abbildung ②, ③).
- Prüfen Sie, dass der Steckverbinder vollständig eingesteckt ist, damit kein Wasser eindringen kann (siehe Abbildung ④).
- Schließen Sie das Stromkabel an (siehe Abbildung ⑤). Schließen Sie die Steuerbox nur an einer Steckdose an, die mit einer Fehlerstromschutzeinrichtung von höchstens 30 mA geschützt ist (**wenden Sie sich im Zweifelsfall an einen qualifizierten Techniker**).

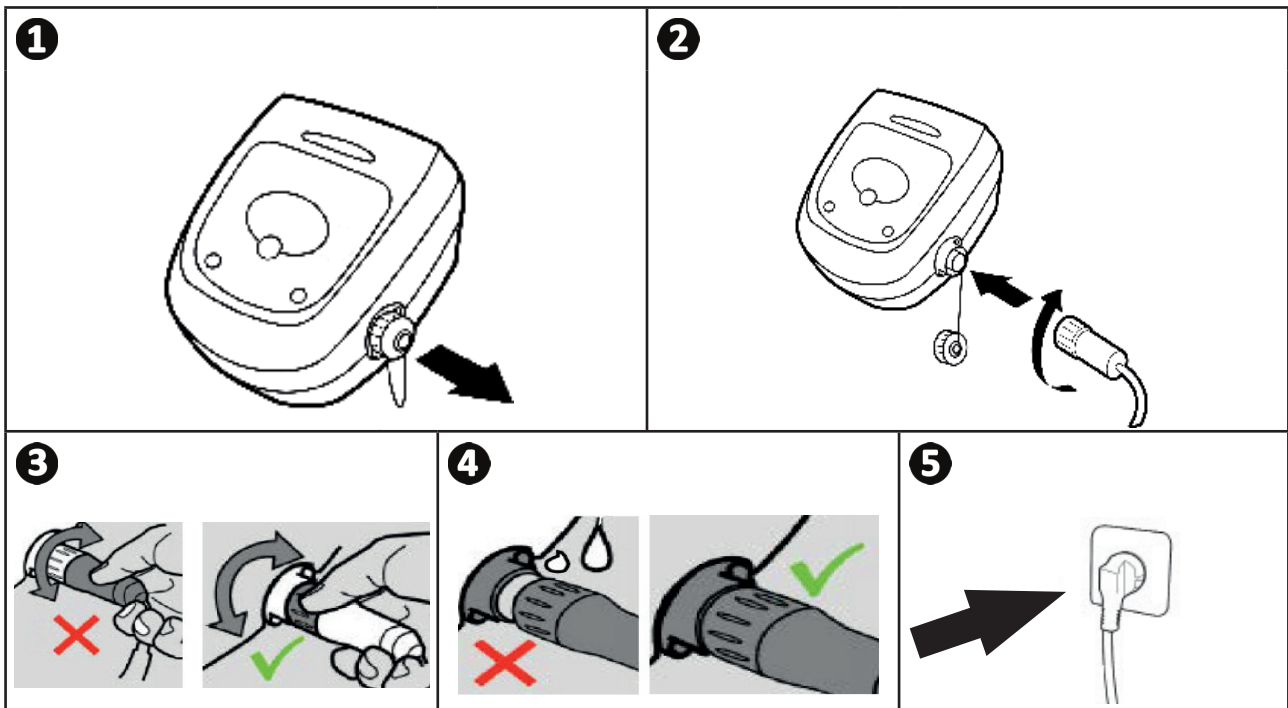

3.5 I Starten und Beenden eines Reinigungszyklus

Zur Vermeidung von Verletzungs- und Sachschäden beachten Sie bitte die folgenden Anweisungen:









- Das Schwimmbecken darf nicht benutzt werden, solange sich das Gerät darin befindet.
- Verwenden Sie das Gerät nicht, wenn Sie eine Schockchlorung im Becken durchführen, warten Sie, bis der Chlorgehalt den empfohlenen Wert erreicht hat, bevor Sie den Reiniger eintauchen.
- Lassen Sie das Gerät nicht längere Zeit unbeaufsichtigt.
- Verwenden Sie das Gerät nicht, wenn die Abdeckung auf der Wasseroberfläche geschlossen ist.

- Wenn die Steuerbox unter Spannung steht, können folgende Aktionen durch Aufleuchten der entsprechenden Symbole angezeigt werden:
 - Aktuell ausgeführte Aktion
 - Auswahl der Reinigungsart
 - Störungsanzeige
- Die Steuerbox wechselt nach 5 Minuten in den Standby-Modus und die LEDs erlöschen. Durch einfachen Druck einer Taste kann der Standby-Modus wieder verlassen werden. Durch den Übergang in den Standby-Modus wird der Betrieb des Gerätes nicht unterbrochen, wenn es ein Reinigungsprogramm durchführt.

DE

3.5.1 Auswahl des Reinigungsmodus

- Standardmäßig ist der vorgewählte Reinigungsmodus der **Smart-Modus** (Reinigung des Bodens, der Wände, der Wasserlinie über einen Zeitraum, der entsprechend nach den Abmessungen des Beckens optimiert ist).
- Der erste im Smart-Modus gestartete Reinigungszyklus ist ein spezieller Zyklus, in dem der Reiniger während der Reinigung in einem Zyklus von 2,5 Std. eine Schwimmbeckenerkennung durchführt. Während dieses ersten Zyklus wird auf der Steuerbox "AUTO / 2h30" angezeigt (je nach Modell). Am Ende dieses Zyklus wird die optimale Zeit berechnet.
- Diese optimale Zeit wird dann gespeichert und gilt nun als Standard-Reinigungszeit für die nächsten Zyklen, die im Smart-Modus gestartet werden. Auf der Steuerbox wird nun die berechnete optimale Zeit angezeigt.
- Halten Sie die Taste  5 Sekunden lang gedrückt, um den Smart-Modus zurückzusetzen. Starten Sie einen neuen Zyklus im Smart-Modus, damit der Reiniger die optimale Reinigungszeit neu berechnen kann.
- Der Reinigungsmodus kann vor dem Starten des Gerätes oder während des Betriebs des Gerätes geändert werden. Der neue Modus wird sofort gestartet und die angezeigte Restdauer des vorhergehenden Zyklus wird gelöscht.
- Drücken Sie auf die Taste  :

- Quick-Modus (Nur-Boden-Schnellreinigung): 
- Smart-Modus (optimierte Reinigung von Boden, Wänden und Wasserlinie): 
- Ultra-Modus (Intensivreinigung von Boden, Wänden und Wasserlinie):  (je nach Modell)
- „Nur Wasserlinie“-Modus:  (je nach Modell)



- Drücken Sie zum Starten des Reinigungszyklus auf .



Empfehlung: Verbesserung der Reinigungsleistung

Starten Sie zu Beginn der Badesaison mehrere Reinigungszyklen im „Nur Boden“-Modus (entfernen Sie zuvor grobe Verschmutzungen mit einem Kescher). Dank eines regelmäßigen Einsatzes des Reinigers (jedoch nicht mehr als 3 Zyklen pro Woche) verfügen Sie immer über ein sauberes Schwimmbecken und der Filter verstopft weniger.

3.5.2 Die Reinigungsdauer einstellen (je nach Modell)

- Die Reinigungsdauer des gewählten oder aktuellen Zyklus kann reduziert oder erhöht werden:
 -  : Um 15 Minuten reduzieren.
 -  : Um 15 Minuten erhöhen.

3.5.3 Den Reinigungszyklus beenden



- Um das Gerät nicht zu beschädigen:
 - Ziehen Sie nicht am Kabel, um den Reiniger aus dem Wasser zu holen. Verwenden Sie den Griff.
 - Lassen Sie das Gerät nach der Verwendung nicht in der prallen Sonne trocknen.
 - Bei der Lagerung müssen alle Elemente vor Sonneneinstrahlung, Feuchtigkeit und Witterung geschützt sein.
 - Schrauben Sie die Schutzkappe wieder auf, nachdem Sie das Schwimmkabel von der Steuerbox wieder abgenommen haben.

- Schalten Sie das Gerät durch Drücken der Taste  aus.
- Wenn der Reiniger in Reichweite ist, greifen Sie ihn am Griff (siehe Abbildung ①) und ziehen Sie ihn vorsichtig aus dem Becken heraus, damit das darin enthaltene Wasser abfließen kann (siehe Abbildung ②).
- Bringen Sie den Reiniger senkrecht stehend an der vorgesehenen Stelle am Transportwagen an, damit er schnell trocknet (siehe Abbildung ③).
- Lagern Sie ihn dann mit der Steuerbox an einem vor Sonneneinstrahlung und Wasserspritzern geschützten Ort. Eine Schutzhülle ist als Option verfügbar (siehe Abbildung ④).

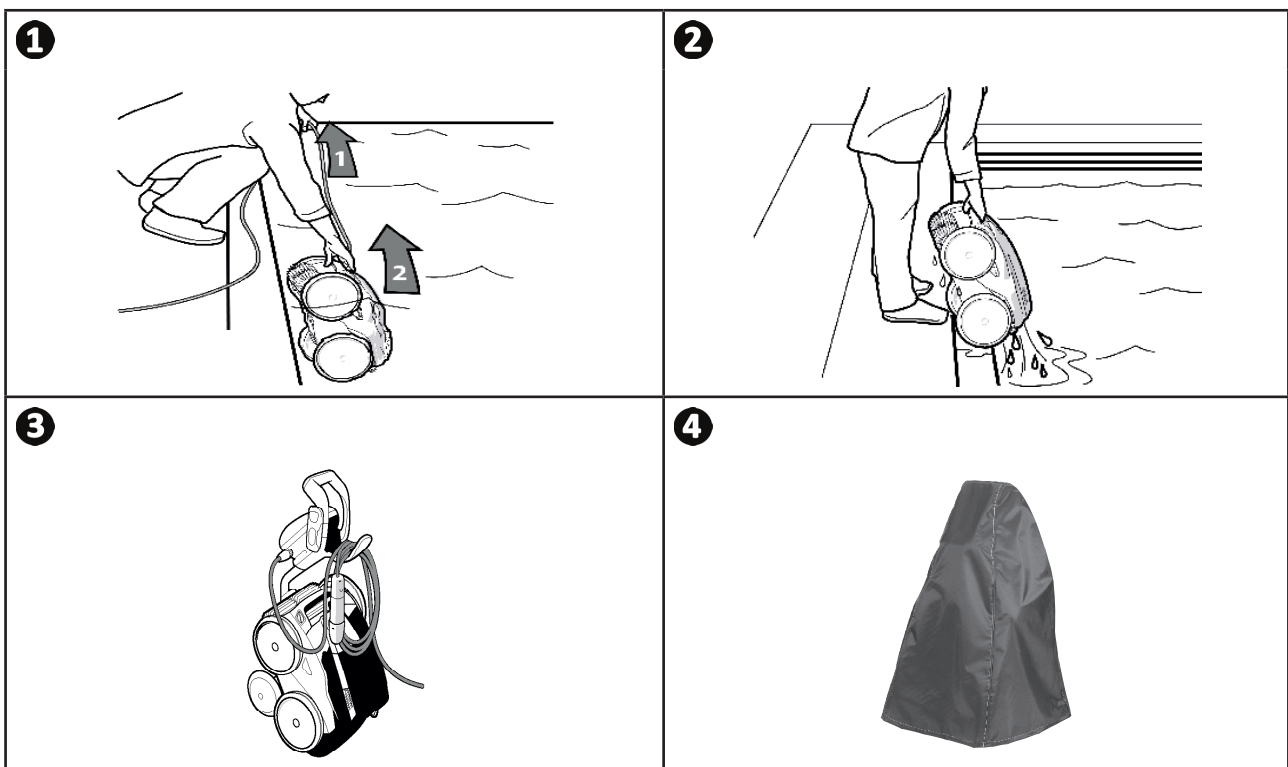

3.5.4 „Lift System“ (Entnahmehilfe)

Mit dieser Funktion kann der Reiniger an eine bestimmte Stelle am Beckenrand zurückgebracht werden. Wenn er an der Wand hochsteigt und entnommen wird, stößt der Reiniger Wasser in einem kräftigen Strahl nach hinten aus, damit er bei der Entnahme aus dem Wasser leichter ist.

- Richten Sie den Reiniger zur gewünschten Wand hin aus und lassen Sie ihn dann zur Wasserlinie hochsteigen: Halten Sie die Taste  gedrückt, damit er sich dreht. Der Reiniger bewegt sich gerade in Richtung der Wand, wenn Sie die Taste loslassen.



Empfehlung: Verhindern einer Verknotung des Schwimmkabels

Das Verhalten des Gerätes hängt stark von der Verknotung des Kabels ab. Wenn das Kabel nicht verknotet ist, wird eine bessere flächendeckende Reinigung des Schwimmbeckens erzielt.

- Entwirren Sie das Kabel und breiten Sie es in der Sonne aus, damit es seine ursprüngliche Form wieder einnimmt.
- Wickeln Sie es anschließend sorgfältig auf und hängen Sie es am Kabelhalter auf.



4 Steuerung über die iAquaLink™-App

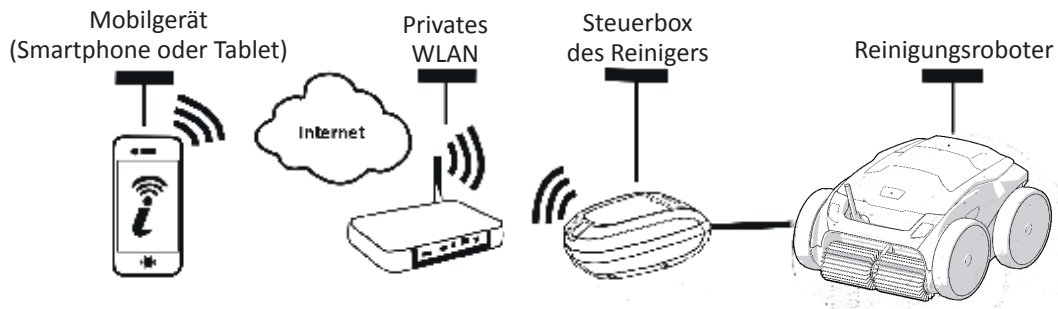

DE

Die iAquaLink™-App ist auf iOS- und Android-Systemen verfügbar. Mit der iAquaLink™-App können Sie den Reiniger von überall und jederzeit steuern und Sie profitieren von erweiterten Funktionen wie zusätzlichen Programmier- und Diagnosehilfefunktionen.





Bevor Sie mit der Installation der App beginnen, sind folgende Maßnahmen zu ergreifen:

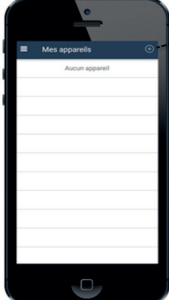

- Schließen Sie die Steuerbox an eine Steckdose an.
- Lassen Sie den Reiniger in das Schwimmbecken eintauchen.
- Verwenden Sie ein Smartphone oder Tablet, das mit WLAN ausgestattet ist.
- Verwenden Sie ein Smartphone oder Tablet, das mit iOS 11.0 oder höher oder Android 5.0 oder höher ausgestattet ist.
- Verwenden Sie ein WLAN-Netzwerk mit einem Signal, das stark genug ist, um eine Verbindung zur Steuerbox des Reinigers im Poolbereich herzustellen.
- Halten Sie das Passwort für Ihr privates WLAN-Netzwerk bereit.

4.1 | Erstmalige Konfiguration des Reinigers

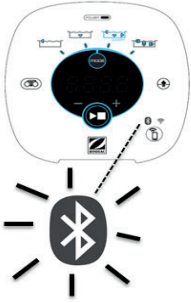
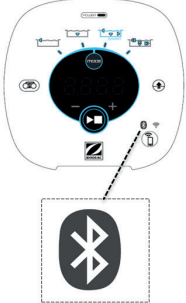
- Laden Sie die im App Store oder Google Play Store erhältliche iAquaLink™-App herunter.

<p>1</p>  <p>Loggen Sie sich ein oder lassen Sie sich erst registrieren.</p>	<p>2</p>  <p>Fügen Sie ein Gerät hinzu, wählen Sie das Modell aus und verbinden Sie es.</p>	<p>3</p>  <p>Drücken Sie auf die Kopplungstaste.</p>
<p>4</p>  <p>Die Bluetooth-LED blinkt (bis zu 3 Minuten).</p>	<p>5</p>  <p>Die Bluetooth-LED leuchtet dauerhaft, sobald die Verbindung zum Smartphone hergestellt ist.</p>	<p>6</p>  <p>Wählen Sie Ihr privates WLAN-Netzwerk aus und geben Sie Ihr WLAN-Passwort ein.</p>

7

Die WLAN-LED blinkt, wenn Sie sich mit Ihrem privaten WLAN-Netzwerk verbinden, und die Bluetooth-LED erlischt.

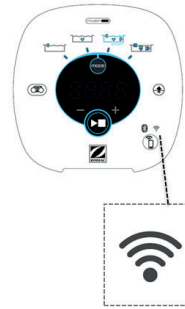
8

Die Internetverbindung ist hergestellt, wenn die WLAN-LED dauerhaft leuchtet



- Die Zeit zum Aufbau der Verbindung kann einige Minuten dauern.
- Wenn eine Fehlermeldung erscheint oder die Verbindung immer noch nicht hergestellt ist, konsultieren Sie bitte die Tabelle "6.3 | Diagnosehilfe für die Verbindung zur iAquaLink™-App".
- Nach der Konfiguration erscheint der Reiniger unter „**Meine Geräte**“, wenn Sie sich erneut in die iAquaLink™-App einloggen.

4.1.1 Erste Einstellungen

- **Den Namen des Reinigers anpassen**, um ihn auf der Seite „**Meine Geräte**“ einfacher zu finden, wenn mehrere Geräte mit der iAquaLink™-App verbunden sind.

4.2 I iAquaLink™-Steuerung



Bevor Sie den Reiniger über die App steuern, müssen folgende Schritte bereits durchgeführt worden sein:

- Schließen Sie die Steuerbox an eine Steckdose an.
- Lassen Sie den Reiniger in das Schwimmbecken eintauchen.

DE

4.2.1 Reinigungszyklen programmieren und steuern

Über die App:

- **Reinigung starten/stoppen**
- **Verbleibende Reinigungszeit** des aktuellen Zyklus überprüfen (Anzeige in Stunden und Minuten)



- Im Smart-Modus kann die verbleibende Zeit nicht im ersten Zyklus angezeigt werden. Der erste Smart-Zyklus wird verwendet, um das Becken zu „erkunden“ und die optimale Reinigungszeit zu bestimmen. Ab dem zweiten Zyklus wird diese optimierte Reinigungszeit angezeigt, so dass Sie die verbleibende Reinigungszeit ablesen können.

- In 15-Minuten-Schritten die **Reinigungsdauer erhöhen/reduzieren** (je nach Modell).
- **Auswahl von gespeicherten Reinigungsmodi:** Quick-Reinigung, Smart-Reinigung, Ultra-Reinigung, Nur Wasserlinie-Reinigung (je nach Modell).



- Der neue Reinigungsmodus wird für die aktuelle Reinigung und für alle zukünftigen Zyklen aktiviert.
- Die Dauer des Reinigungszyklus kann je nach den gewählten Einstellungen variieren.

- **Reinigungszyklen programmieren (Tage und Uhrzeit)** (je nach Modell). Die Reinigungszyklen können so programmiert werden, dass sie sich wiederholen. Es ist nur eine Programmierung pro Tag möglich.
- **Überprüfen der Wassertemperatur** des Schwimmbeckens während des Reinigungszyklus (je nach Modell). Während des Betriebs misst der Reiniger die Wassertemperatur.



- Wenn sich der Reiniger am Boden des Beckens befindet, ist es normal, eine Temperaturdifferenz zwischen der vom Reiniger gemessenen, und der von einem Thermometer an der Wasseroberfläche oder von einem anderen Gerät gemessenen Temperatur, festzustellen.

4.2.2 Hilfe zur Entnahme des Reinigers aus dem Wasser über das „Lift System“

Die „Lift-System“-Funktion soll die Entnahme des Reinigers aus dem Wasser erleichtern. Die Funktion kann jederzeit, während oder am Ende eines Reinigungszyklus aktiviert werden.



- **Aktivieren Sie die Lift-System-Funktion nur, wenn der Reiniger im Blickfeld des Bedieners ist.**

- Um den Reiniger an die gewünschte Wand zu steuern, verwenden Sie den linken oder rechten Pfeil.
- Wenn sich der Reiniger an der gewünschten Wand befindet, drücken Sie auf die Taste „Lift System“ . Der Reiniger bewegt sich auf die Wand zu und steigt zur Wasserlinie hoch.
- Heben Sie den Reiniger ausschließlich mit dem Griff aus dem Wasser. Dabei treibt der Reiniger einen starken Wasserstrahl aus, so dass er leichter wird, wenn er aus dem Wasser gehoben wird.
- Heben Sie den Reiniger komplett aus dem Wasser.



- **Ziehen Sie nicht am Schwimmkabel, um den Reiniger aus dem Wasser zu holen, verwenden Sie ausschließlich den Griff des Reinigers.**
- **Es wird dringend empfohlen, den Filter nach jedem Zyklusende herauszunehmen und gründlich zu reinigen.**

4.2.3 Fernsteuerungsmodus (je nach Modell)

Der Reiniger kann mit Ihrem Smartphone oder Tablet aus der Ferne gesteuert werden.



- **Aktivieren Sie die Fernsteuerung nur, wenn der Reiniger im Blickfeld ist.**

- **Zum Steuern des Reinigers** stehen zwei Modi zur Verfügung:

Joystick-Modus: Drücken Sie kurz auf die entsprechenden Symbole, um den Reiniger **vorwärts**, **rückwärts** und nach **links oder rechts** zu steuern.

Bewegungsmodus: Lenken Sie den Reiniger, indem Sie das Mobilgerät **nach oben** (rückwärts), **nach unten** (vorwärts), **nach links** (Linksfahrt), **nach rechts** (Rechtsfahrt) bewegen.

- **Zum Durchführen einer örtlichen Intensivreinigung**, verwenden Sie die Funktion "**Spot-Reinigung**" (je nach Modell): Durch Aktivieren dieser Funktion reinigt der Reiniger den vor ihm liegenden Bereich auf 1m².



- Wenn die Reaktionszeit des Reinigers für eine über die App angeforderte Aktion relativ lang ist, überprüfen Sie das WLAN-Netzwerksignal, **siehe "4.1 | Erstmalige Konfiguration des Reinigers"**.

4.2.4 Fehlermeldungen

- Bei Erkennung eines Fehlers wird ein Warnsymbol  angezeigt.

Drücken Sie auf das Warnsymbol , um die Lösungen zur Fehlerbehebung anzuzeigen, **siehe "6.2 | Fehlercodes"**.

Drücken Sie auf **Fehler löschen**, wenn Sie denken, dass Sie das Problem gelöst haben, oder wählen Sie **OK**, wenn Sie den Reiniger im Fehlermodus belassen und das Problem später diagnostizieren möchten.

4.2.5 Menü Einstellungen

Es ist jederzeit möglich, bestimmte Konfigurationsparameter durch Drücken des Symbols **Einstellungen** zu ändern.



5 Instandhaltung



Um schwere Verletzungen zu vermeiden:

- Trennen Sie den Reiniger vom Stromnetz.

5.1 I Reinigen des Reinigers

- Das Gerät muss regelmäßig mit klarem oder leicht seifenhaltigem Wasser gereinigt werden. Es darf kein Lösungsmittel verwendet werden.
- Spülen Sie das Gerät mit reichlich klarem Wasser ab.
- Lassen Sie das Gerät nicht in der prallen Sonne am Beckenrand trocknen.



Empfehlung: Austausch des Filters, der Reifen und der Bürsten alle 2 Jahre

Es wird empfohlen, den Filter, die Reifen und die Bürsten alle 2 Jahre auszuwechseln, um die optimale Funktion des Gerätes aufrechtzuerhalten und ein optimales Leistungsniveau zu gewährleisten.

5.2 I Reinigen des Filters



- Die Leistung des Gerätes kann beeinträchtigt werden, wenn der Filter voll ist oder Verschmutzungen eingetrocknet sind.
- Reinigen Sie den Filter nach jedem Reinigungszyklus mit klarem Wasser.

- Im Fall einer Filterverstopfung reinigen Sie ihn mit einer Säurelösung (z. B. Essigessenz). Es wird empfohlen, diese Reinigung mindestens einmal pro Jahr vorzunehmen, da sich der Filter verstopft, wenn er mehrere Monate lang nicht verwendet wird (während der Einwinterung).

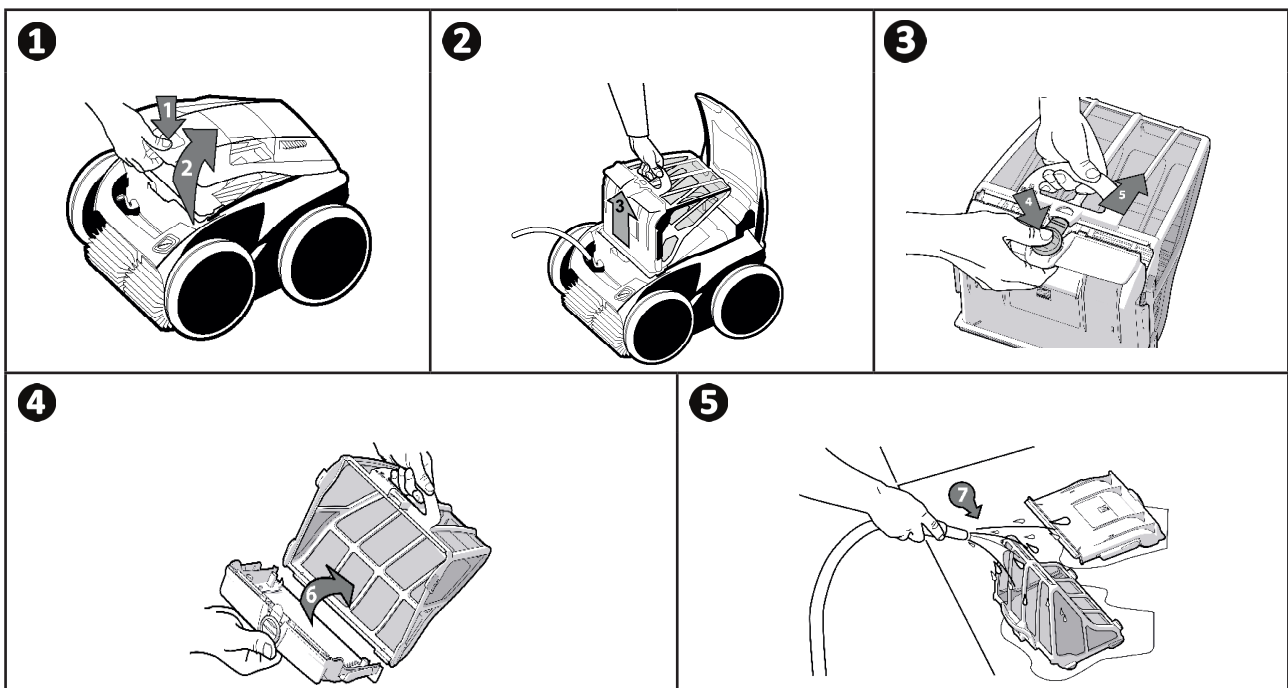

Empfehlung: Überprüfen Sie den Status der Anzeige "Filter voll"



Wenn die LED aufleuchtet, wird dringend empfohlen, den Filter zu reinigen.

5.3 I Reinigen des Propellers



Um schwere Verletzungen zu vermeiden:

- Trennen Sie den Reiniger vom Stromnetz.
- Bei der Wartung des Propellers müssen unbedingt Schutzhandschuhe getragen werden



- Entfernen Sie die Schraube des Gitters (siehe Abbildung 1).
- Nehmen Sie das Gitter ab (siehe Abbildung 2).
- Entfernen Sie den Strömungsleiter vorsichtig (siehe Abbildung 3).
- Tragen Sie beim Entfernen des Propellers Handschuhe und greifen Sie vorsichtig die Welle des Propellers, um diesen nach hinten abziehen zu können (siehe Abbildung 4).
- Entfernen Sie alle Fremdkörper (Haare, Laub, Steine, ...), die den Propeller blockieren könnten.

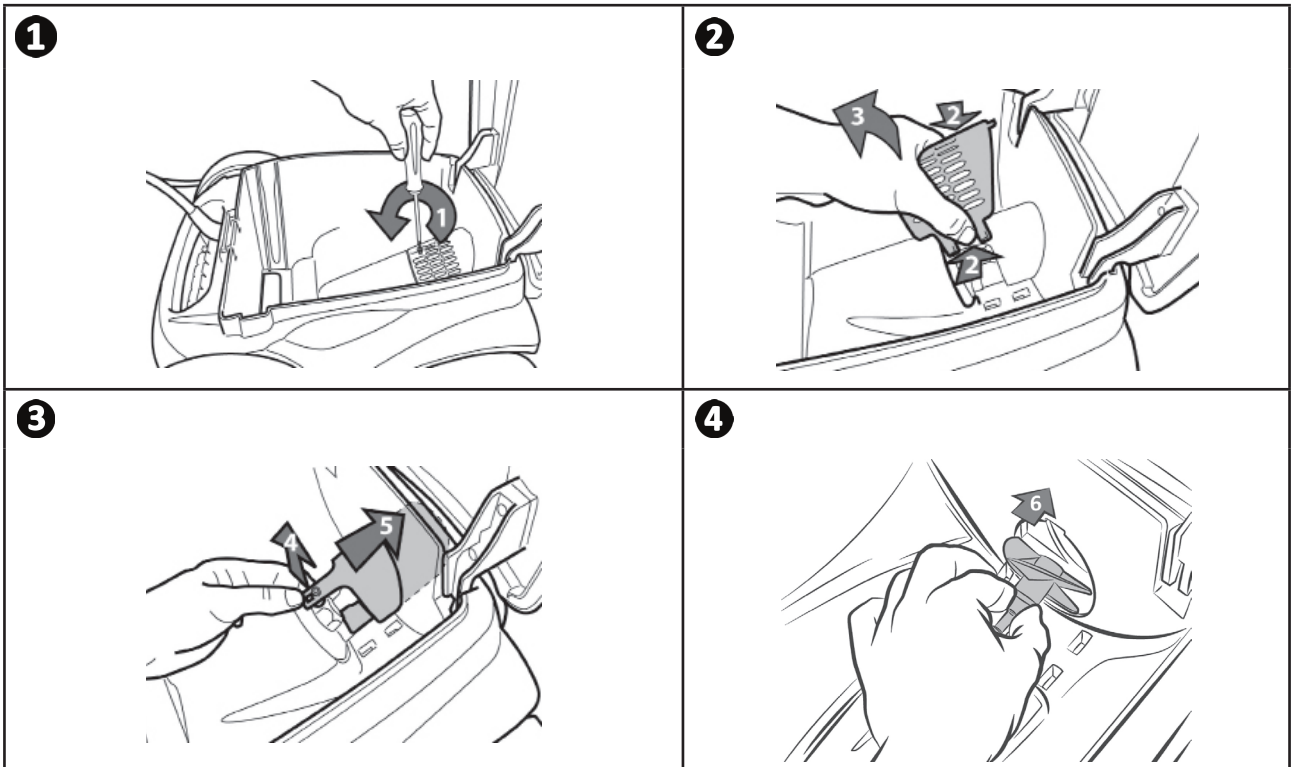

➤ 5.4 | Ersetzen der Bürsten

Sind die Bürsten abgenutzt?

- Ersetzen Sie die Bürsten, wenn die Verschleißanzeigen der in Bild **B** gezeigten Situation ähneln:

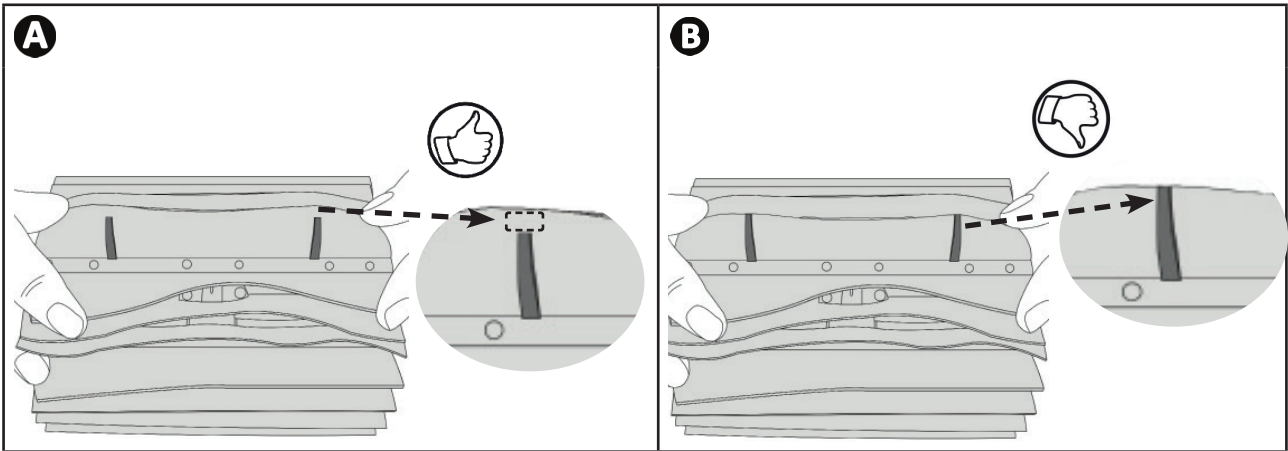

DE

Abgenutzte Bürsten entfernen

- Ziehen Sie die Laschen aus den Löchern, in denen sie befestigt sind und entnehmen Sie die Bürsten.

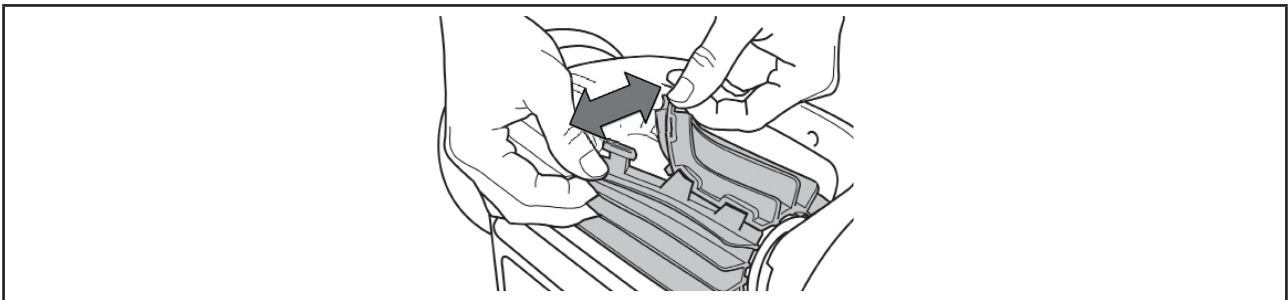

Neue Bürsten einsetzen

- Zum Montieren der neuen Bürste schieben Sie die Seite ohne Lasche unter die Bürstenhalterung (siehe Bild **1**).
- Drehen Sie die Bürste um ihre Halterung, stecken Sie die Laschen in die Befestigungslöcher und ziehen Sie am Ende jeder Lasche, um die Seiten zusammenzuführen (siehe Abbildung **2**).
- Schneiden Sie die Laschen mit einer Schere ab, damit ihre Länge mit den anderen Lamellen übereinstimmt (siehe Abbildung **3**).

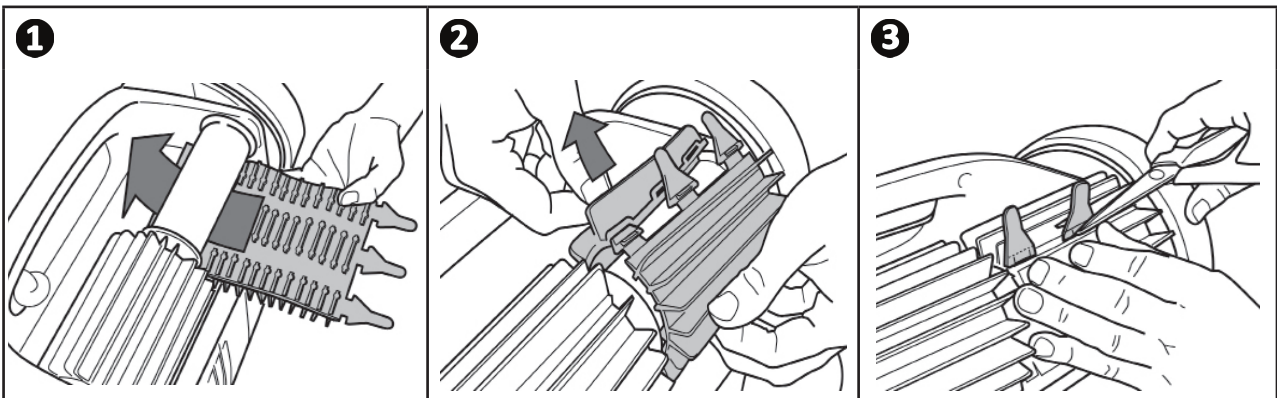

➤ 5.5 | Ersetzen der Reifen

Abgenutzte Reifen entfernen

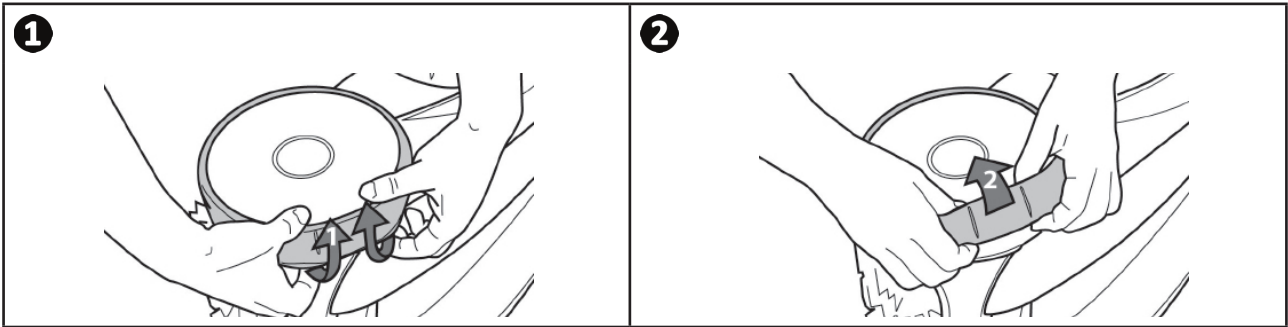

Neue Reifen aufziehen

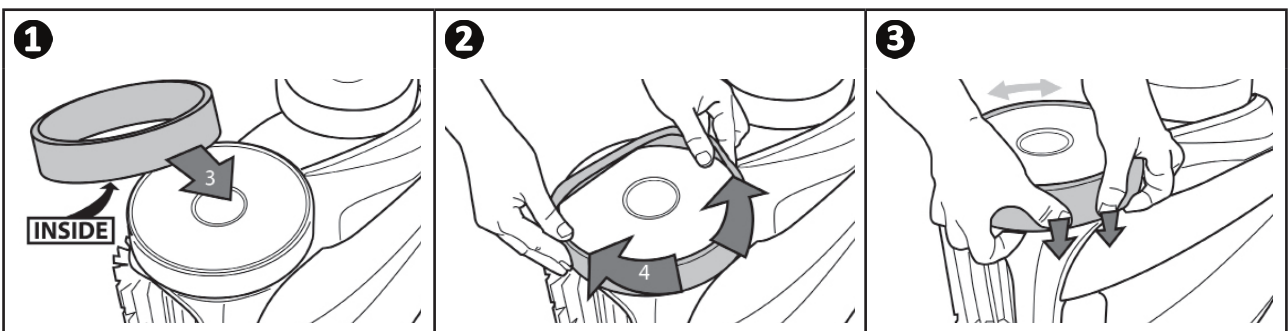





6 Fehlerbehebung



- Bevor Sie sich an Ihren Fachhändler wenden, können Sie im Fall einer Betriebsstörung mithilfe der folgenden Tabellen einfache Überprüfungen vornehmen.
- Sollte das Problem dadurch nicht gelöst werden, wenden Sie sich bitte an Ihren Fachhändler.
-  : Einem qualifizierten Techniker vorbehaltene Maßnahmen.

DE









6.1 I Verhaltensweisen des Gerätes

Ein Teil des Beckens wird nicht richtig gereinigt	<ul style="list-style-type: none"> • Wiederholen Sie den Eintauchvorgang (siehe § "3.3 I Eintauchen des Reinigers in das Schwimmbecken") und versuchen Sie dabei, das Gerät an einer anderen Stelle des Beckens einzutauchen, bis Sie die optimale Stelle gefunden haben.
Das Gerät liegt nicht perfekt am Beckenboden an	<ul style="list-style-type: none"> • Im Gehäuse des Gerätes ist noch Luft eingeschlossen. Wiederholen Sie den Eintauchvorgang (siehe § "3.3 I Eintauchen des Reinigers in das Schwimmbecken"). • Der Filter ist voll oder verschmutzt: Den Filter mit klarem Wasser reinigen. Im Fall einer Filterverstopfung reinigen Sie ihn mit einer Säurelösung (z. B. Essigessenz). Ersetzen Sie den Filter bei Bedarf. • Der Propeller ist beschädigt: 
Das Gerät steigt nicht oder nicht mehr die Wände hoch, so wie am Anfang.	<ul style="list-style-type: none"> • Der Filter ist voll oder verschmutzt: Den Filter mit klarem Wasser reinigen. Im Fall einer Filterverstopfung reinigen Sie ihn mit einer Säurelösung (z. B. Essigessenz). Ersetzen Sie den Filter bei Bedarf. • Die Reifen sind abgenutzt: Die Reifen auswechseln. • Obwohl das Wasser klar zu sein scheint, sind mikroskopische, mit bloßem Auge unsichtbare Algen im Becken vorhanden, die die Wände rutschig machen und das Gerät am Hochsteigen hindern. Führen Sie eine Schockchlorung durch und senken Sie leicht den pH-Wert. Lassen Sie das Gerät während der Schockchlorung nicht im Wasser.
Beim Starten führt das Gerät keine Bewegung aus	<ul style="list-style-type: none"> • Prüfen Sie, dass die Steckdose zu der Steuerbox Strom führt. • Prüfen Sie, dass ein Reinigungszyklus gestartet wurde und dass die Kontrollleuchten leuchten.
Das Kabel verknotet sich	<ul style="list-style-type: none"> • Wickeln Sie nicht die gesamte Länge des Kabels im Becken ab. • Wickeln Sie im Becken nur die nötige Kabellänge ab und breiten Sie die restliche Kabellänge am Beckenrand aus.
Die Steuerbox reagiert auf keinen Tastendruck	<ul style="list-style-type: none"> • Ziehen Sie den Stecker des Netzkabels aus der Steckdose, warten Sie 10 Sekunden und stecken Sie den Stecker wieder ein.
Es besteht eine Temperaturdifferenz zwischen der in der iAquaLink™-App angegebenen und der von einem anderen Thermometer oder Gerät gemessenen Temperatur.	<ul style="list-style-type: none"> • Wenn sich der Reiniger am Boden des Beckens befindet, ist es normal, eine Temperaturdifferenz zwischen der vom Reiniger gemessenen und der von einem Thermometer an der Oberfläche des Beckens oder von einem anderen Gerät gemessenen Temperatur festzustellen.
Die Sensor-LED ist erloschen, obwohl der Reiniger in Betrieb ist.	<ul style="list-style-type: none"> • Wenden Sie sich an den Händler , um den Zustand der Sensoreinheit überprüfen zu lassen.

Sollte das Problem dadurch nicht gelöst werden, wenden Sie sich bitte an Ihren Fachhändler: 

6.2 I Fehlercodes

- Die Fehlercodes werden sowohl an der Steuerbox als auch in der iAquaLink™-App angezeigt.
- Folgen Sie den unten vorgeschlagenen Lösungen zur Fehlerbehebung, sie sind auch in der iAquaLink™-App verfügbar:
Drücken Sie auf , wenn ein Fehlercode erscheint.

Anzeige der Steuerbox		Anzeige in der iAquaLink™-App	Lösungen
Fehlercode (je nach Modell)	LED blinkt (je nach Modell)		
Er: 01	 x 3	Pumpenmotor	<ul style="list-style-type: none"> • Prüfen Sie, dass die freie Drehbewegung der Bürsten nicht durch Verschmutzungen oder durch das Kabel behindert wird. • Prüfen Sie, dass nichts im Kabelanschlussbereich eine Störung verursacht.
Er: 02 Er: 03	 x 2	Antriebsmotor rechts Antriebsmotor links	<ul style="list-style-type: none"> • Drehen Sie jedes Rad um eine Vierteldrehung in dieselbe Richtung, bis sich eine leichtgängige Drehung einstellt. • Wenn das Problem dadurch nicht behoben wird, wenden Sie sich an Ihren Händler, damit er eine komplette Diagnose vornimmt.
Er: 04	 x 3	Verbrauch des Pumpenmotors	<ul style="list-style-type: none"> • Überprüfen Sie, ob der Propeller nicht durch Fremdkörper oder Haare blockiert wird. • Den Filter sorgfältig reinigen. • Wenn das Problem dadurch nicht behoben wird, wenden Sie sich an Ihren Händler, damit er eine komplette Diagnose vornimmt.
Er: 05 Er: 06	 x 2	Verbrauch des rechten Antriebsmotors Verbrauch des linken Antriebsmotors	<ul style="list-style-type: none"> • Prüfen Sie, dass die freie Drehbewegung der Bürsten nicht durch Verschmutzungen oder durch das Kabel behindert wird. • Prüfen Sie, dass nichts im Kabelanschlussbereich eine Störung verursacht. • Drehen Sie jedes Rad um eine Vierteldrehung in dieselbe Richtung, bis sich eine leichtgängige Drehung einstellt. • Wenn das Problem dadurch nicht behoben wird, wenden Sie sich an Ihren Händler, damit er eine komplette Diagnose vornimmt.
Er: 07 Er: 08	 x 3	Reiniger läuft trocken	<ul style="list-style-type: none"> • Schalten Sie den Reiniger aus. • Den Filter sorgfältig reinigen. • Tauchen Sie ihn wieder ins Wasser und schütteln Sie ihn dabei, damit die Luftblasen entweichen. • Starten Sie den Zyklus erneut. • Wenn das Problem dadurch nicht behoben wird, wenden Sie sich an Ihren Händler, damit er eine komplette Diagnose vornimmt.
Er: 10	 x 1	Kommunikation	<ul style="list-style-type: none"> • Trennen Sie den Reiniger vom Stromnetz und schließen Sie ihn wieder an. • Überprüfen Sie, dass das Reinigerkabel richtig an der Steuerbox angeschlossen ist. • Prüfen Sie, dass nichts im Kabelanschlussbereich eine Störung verursacht. • Wenn das Problem dadurch nicht behoben wird, wenden Sie sich an Ihren Händler, damit er eine komplette Diagnose vornimmt.
Er: 11	 x 4	Sensoreinheit	<ul style="list-style-type: none"> • Wenden Sie sich an Ihren Händler, um den Zustand der Sensoreinheit überprüfen zu lassen.
Er: 12	 x 5	Softwareaktualisierung fehlgeschlagen oder unvollständig	<ul style="list-style-type: none"> • Trennen Sie die Steuerbox vom Stromnetz und schließen Sie sie wieder an, die Aktualisierung wird neu gestartet. • Sollte der Fehler dadurch nicht behoben werden, wenden Sie sich an Ihren Fachhändler.
PROG	 dauerhaft	Softwareaktualisierung läuft	<ul style="list-style-type: none"> • Warten Sie das Ende der Aktualisierung ab. • Trennen Sie nicht das Netzkabel des Reinigers, während die Aktualisierung läuft.
Nur in der App!	Nur in der App!	Verbindungsfehler	<ul style="list-style-type: none"> • Überprüfen Sie den Status der Bluetooth/WLAN-LEDs an der Steuerbox und führen Sie die in der Tabelle beschriebenen Schritte aus "6.3 I Diagnosehilfe für die Verbindung zur iAquaLink™-App".
Nur in der App!	Nur in der App!	In der Liste „Meine Geräte“ erscheint ein roter Punkt bei diesem Gerät.	<ul style="list-style-type: none"> • Das Gerät ist nicht angeschlossen oder mit dem privaten WLAN-Netzwerk verbunden. Wenn der Punkt rot erscheint, obwohl die Steuerbox angeschlossen ist und die Bluetooth/WLAN-Symbole leuchten, aktualisieren Sie den Bildschirm (indem Sie Ihren Finger von oben nach unten bewegen). • Wenn der Punkt grün erscheint, ist das Gerät funktionsbereit.

Einen Fehlercode löschen

Über die Steuerbox:







- Drücken Sie nach der Fehlerbehebung auf eine beliebige Taste, um den Fehlercode zu löschen (außer auf die Taste ).



Über die iAquaLink™-App:

- Drücken Sie nach der Fehlerbehebung auf **Fehler löschen** oder drücken Sie auf **OK**, um die Schritte dieser Lösung später auszuführen..

6.3 I Diagnosehilfe für die Verbindung zur iAquaLink™-App

- Bevor Sie sich mit einem neuen WLAN-Netzwerk verbinden, Ihre aktuellen WLAN-Netzwerkeinstellungen zurücksetzen oder einfach das WLAN-Passwort ändern wollen, müssen Sie die Verbindung zwischen Steuerbox und neuem WLAN-Netzwerk erneut herstellen, siehe "4.1 I Erstmögliche Konfiguration des Reinigers".

Zustand der Steuerbox	Mögliche Ursachen	Lösungen
<ul style="list-style-type: none"> • Die LED  blinkt. 	<ul style="list-style-type: none"> • Die Steuerbox ist an den Router, jedoch nicht an den Cloud-Server angeschlossen (LAN verbunden, WEB nicht verbunden). • 5GHz-Router nicht kompatibel. 	Kontaktieren Sie den Internetanbieter. <ul style="list-style-type: none"> • Trennen Sie den privaten WLAN-Router 10 Sekunden lang vom Stromnetz. Schließen Sie den WLAN-Router wieder an und prüfen Sie, ob die LEDs aufleuchten. • Prüfen Sie den Internetanschluss - das Netz könnte ausgefallen sein. • Ersetzen Sie den Router.
<ul style="list-style-type: none"> • Alle LEDs sind erloschen. 	<ul style="list-style-type: none"> • Sehr helles Sonnenlicht 	<ul style="list-style-type: none"> • Decken Sie das Gerät ab, um es vor Sonneneinstrahlung zu schützen, und prüfen Sie, ob die Kontrollleuchten zu sehen sind.
	<ul style="list-style-type: none"> • Steuerbox nicht angeschlossen 	<ul style="list-style-type: none"> • Schließen Sie die Steuerbox an (siehe "3.4 I Anschluss der Stromversorgung").
	<ul style="list-style-type: none"> • Stromausfall 	<ul style="list-style-type: none"> • Prüfen Sie, ob Spannung am Schutzschalter anliegt. • Prüfen Sie, ob die Steckdose Strom hat, beispielsweise durch Anschließen eines anderen Gerätes.
	<ul style="list-style-type: none"> • Verlust des Internetanschlusses 	<ul style="list-style-type: none"> • Prüfen Sie den Internetanschluss - das Netz könnte ausgefallen sein.
<ul style="list-style-type: none"> • Die LED  ist erloschen. 	<ul style="list-style-type: none"> • Verlust des Internetanschlusses 	<ul style="list-style-type: none"> • Prüfen Sie den Internetanschluss - das Netz könnte ausgefallen sein. • Sicherstellen, dass ein ausreichend starkes WLAN-Signal vorhanden ist. Es gibt mehrere Möglichkeiten, um die Stärke des WLAN-Signals zu prüfen: <ul style="list-style-type: none"> - Trennen Sie den privaten WLAN-Router vom Stromnetz und schließen Sie ihn wieder an. - Überprüfen Sie den Netzwerkstatus über die Systemsteuerung eines Laptops. Prüfen Sie die Stärke des Signals des WLAN-Netzwerks am Laptop und beobachten Sie den Ausschlag des Signals. - Installieren Sie die iAquaLink™-App auf einem Smartphone oder Tablet. Prüfen Sie die Stärke des Signals des WLAN-Netzwerks am Mobilgerät und beobachten Sie den Ausschlag des Signals. Wenn das WLAN-Signal schwach ist, muss ein WLAN-Repeater installiert werden. - Verwenden Sie eine App für die Analyse des WLAN-Netzwerks, von denen es mehrere in iOS oder Android gibt.
<ul style="list-style-type: none"> • Die LED  leuchtet auf, aber es gibt keine (oder nur einen unregelmäßige) WLAN-Verbindung). Auf dem Display der iAquaLink™-App erscheint die Meldung „Verbindungsfehler“. 	<ul style="list-style-type: none"> • WLAN-Signal schwach* • Die Steuerbox ist zu weit vom privaten WLAN-Router entfernt 	<ul style="list-style-type: none"> • Platzieren Sie bei der ersten Konfiguration die Steuerbox des Reinigers so nahe wie möglich an Ihren WLAN-Router. Verwenden Sie kein Verlängerungskabel (siehe "3.4 I Anschluss der Stromversorgung") und wiederholen Sie dann die Konfigurationsschritte (siehe "4.1 I Erstmögliche Konfiguration des Reinigers"): <ul style="list-style-type: none"> - Wenn die LED  aufleuchtet, schließen Sie die Steuerbox in der Nähe des Schwimmbeckens an. - Wenn die LED  nicht mehr leuchtet, schließen Sie die Steuerbox erneut so nahe wie möglich am Haus an. - Wenn die LED  immer noch nicht aufleuchtet, muss ein WLAN-Repeater installiert werden.

Zustand der Steuerbox	Mögliche Ursachen	Lösungen
<ul style="list-style-type: none"> Die LED  leuchtet und die Meldung „PROG“ wird angezeigt (je nach Modell). In der App wird eine Meldung angezeigt. Die Tasten können nicht aktiviert werden. Die LED  leuchtet während dieses Vorgangs nicht auf. 	<ul style="list-style-type: none"> Es läuft eine Softwareaktualisierung 	<ul style="list-style-type: none"> Warten Sie das Ende der Aktualisierung ab. Trennen Sie nicht das Netzkabel des Reinigers, während die Aktualisierung läuft.



***Ein schwaches WLAN-Signal kann mehrere Gründe haben**

- Entfernung zwischen Router und Steuerbox des Reinigers
- Routertyp
- Anzahl Wände und Fremdkörper zwischen Router und Steuerbox des Reinigers
- Internetanbieter
- usw.

Ihr Händler
Your retailer

Gerätemodell
Appliance model

Seriennummer
Serial number

Für weitere Informationen, Produktregistrierung und Kundendienst:
For more information, product registration and customer support:

www.zodiac.com

